

Wiertła składane z nawiertakiem

System oznaczeń wiertel

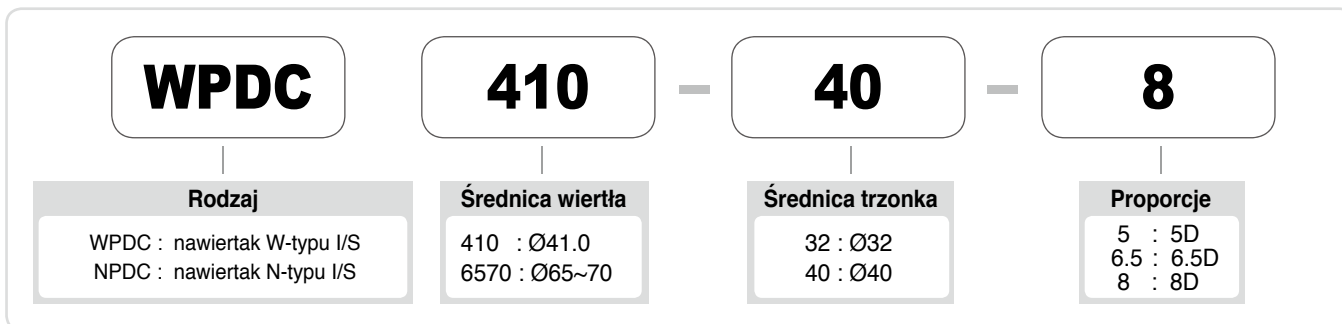

System oznaczeń wkładek

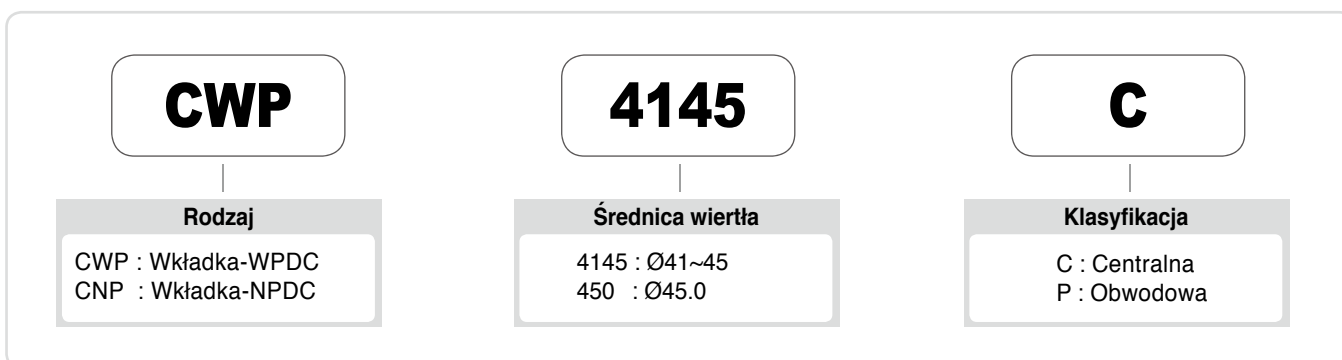

System oznaczeń nawiertaków

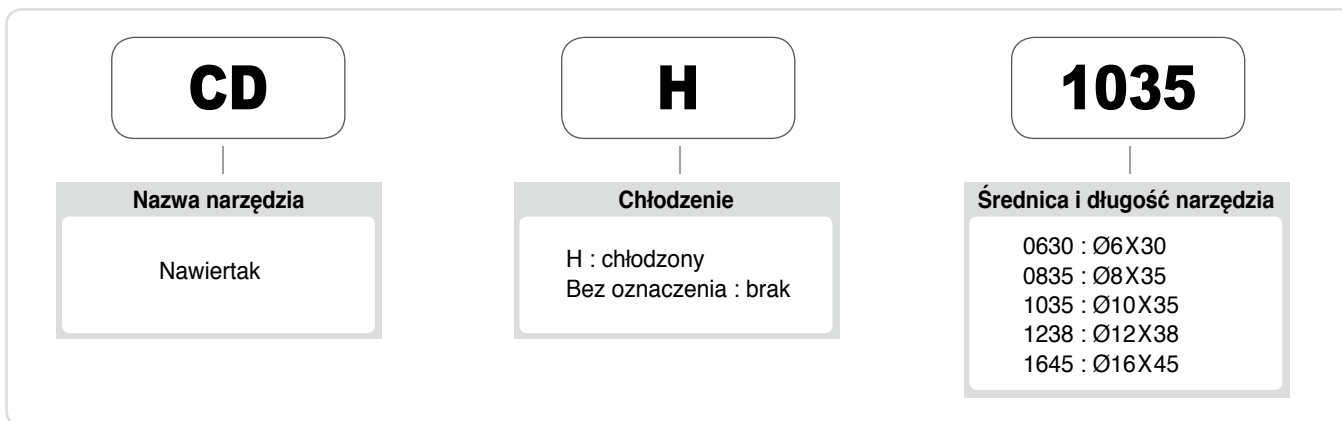

Gatunek nawiertaka

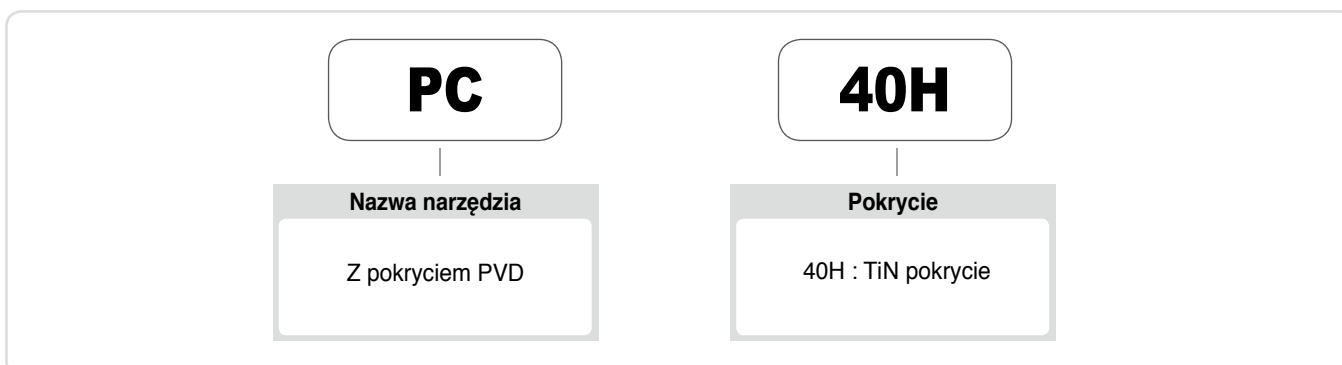

Metody mocowanie nawiertaków (WPDC, NPDC)

Cechy systemu z ostrzem stożkowym

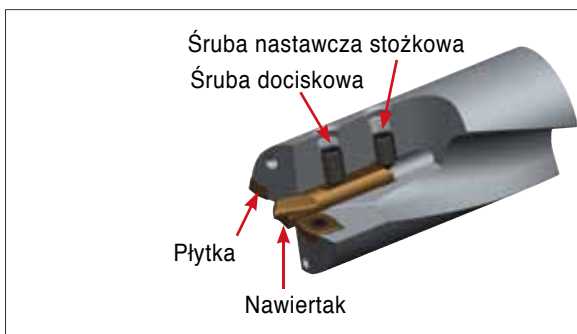

- (1) Wygodne i szybkie nastawianie wysokości po wprowadzeniu wiertła środkowego.
- (2) W przypadku złamania w trakcie obróbki można podmienić wiertło środkowe za pomocą śruby stożkowej.
- (3) Bezpieczne i mocne, wiertło zamocowane jest pewnie w swym położeniu, dzięki śrubic z końcówką stożkową.

Montaż



Ostrzeżenie (1) Należy zachować ostrożność, ostra krawędź skrawająca, zaleca się manipulowanie narzędziem w rękawicach bezpieczeństwa.
 (2) Zachować ostrożność w przypadku dużych DISK podczas obróbki w tokarce.

Długość mocowania nawiertaków

Jeżeli nawiertak wystaje za mało, uzyskuje się nieodpowiednią jakość powierzchni. Jeżeli wystaje zbyt dużo, powoduje drgania i skraca się jego żywotność.

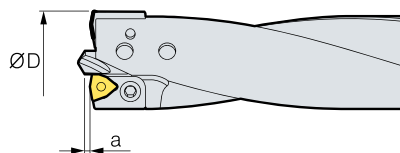

Wielkość otworu (ØD)	Długość mocowania nawiertaków		
	Zwykła stal	Stal stopowa	Metale nieżelazne
25~30	1.2	1.0	1.5
31~40	1.5	1.3	1.8
41~50	1.8	1.5	2.2
51~59	2.2	1.8	2.5
60~75	2.5	2.0	2.8
76~80	3.0	2.5	3.5

Ustawienie średnicy wiertła dla WPDC, NPDC.

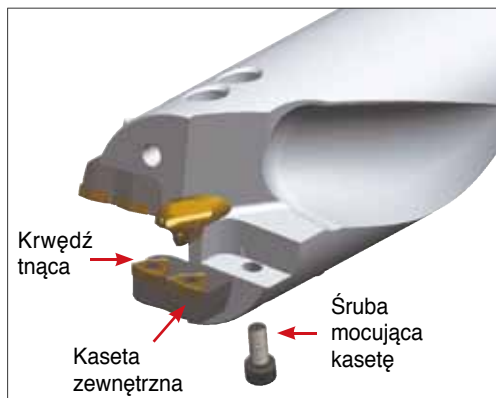

- 1) Zdemontować korpus i płytkę celem wykręcenia śruby stałej na kasecie zewnętrznej.
- 2) Ustawić wymiar (skrawanie stroną przystawioną) w kasecie zewnętrznej po obliczeniu otworu obrabianego.
- 3) Ustaw kasetę ostrą krawędzią
- 4) Mocno dokręcić śrubę stałą.

Przykład:

Nastawianie do wykonywania otworu średnicy 66 przy pomocy WPDC6570-40-8.

- (1) Ustalić wymiar kasety zewnętrznej $70-66=4 \rightarrow 4/2 = 2(\text{promień})$

• Ograniczenia wierzonego otworu

1. Z kasetą pojedynczą ($\phi 41-\phi 59$): - 1.0mm (promień: -0.5)
2. Z dwoma kasetami ($\phi 60-\phi 80$): -5.0mm (promień: -2.5)

• Wiertło to umożliwia wykonanie otworu o maksymalnej średnicy.

● Części do wiertel składanych WPDC

Oznaczenie	otwór obróbki	Płytki			Nawiertak			Wkładka		
		Płytki	Śruba	Klucz	Nawiertak	Śruba stała	Śruba regulacyjna	Płytki	Kaseta	Śruba mocująca
WPDC250-32-□	25	WC□T030204-C21	FTKA02206	TW06S	CD0630	KHA0508	KHC0510			
WPDC260~280-32-□	26~28	WC□T040204-C21	FTKA02565	TW07S		KHA0510				
WPDC290~300-32-□	29~30				WC□T050308-C21	FTKA0307	TW09S			
WPDC310~350-32-□	31~35	KHA0612								
WPDC360~400-32-□	36~40									
WPDC410-40-□	41	WC□T06T308-C21	FTKA03508	TW15S	CDH1035	KHA0812	KHC0812	CWP4145C	CWP410P	BHA0510
WPDC420-40-□	42								CWP420P	
WPDC430-40-□	43								CWP430P	
WPDC440-40-□	44								CWP440P	
WPDC450-40-□	45								CWP450P	
WPDC460-40-□	46					KHA0815	CWP4650C	CWP460P	BHA0512	
WPDC470-40-□	47							CWP470P		
WPDC480-40-□	48							CWP480P		
WPDC490-40-□	49							CWP490P		
WPDC500-40-□	50							CWP500P		
WPDC510-40-□	51	WC□T080408-C21	FTKA0411K	TW15S	CDH1238	KHA1015	KHC1016	CWP5155C	CWP510P	BHA0612
WPDC520-40-□	52								CWP520P	
WPDC530-40-□	53								CWP530P	
WPDC540-40-□	54								CWP540P	
WPDC550-40-□	55								CWP550P	
WPDC560-40-□	56					CWP5659C	CWP560P	BHA0614		
WPDC570-40-□	57								CWP570P	
WPDC580-40-□	58								CWP580P	
WPDC590-40-□	59								CWP590P	
WPDC6065-40-□	60~65								WC□T050308-C21	FTKA0307
WPDC6570-40-□	65~70	CWP6570C	CWP6570P							
WPDC7075-40-□	70~75	CWP7075C	CWP7075P							
WPDC7580-40-□	75~80	WC□T06T308-C21	FTKA03508	TW15S	CDH1645			CWP7580C	CWP7580T	BHA0612

● Części do wiertel składanych NPDC

Oznaczenie	Otwór obróbki	Płytki			Nawiertak		
		Płytki	Śruba	Klucz	Nawiertak	Śruba dociskowa	Śruba regulacyjna
NPDC260~280-32-□	26~28	NPMT222408	FTKA02565	TW07S	CD0630	KHA0508	KHC0510
NPDC290~300-32-□	29~30					KHA0510	
NPDC310~350-32-□	31~35	NPMT252808	FTKA0307	TW09S	CD0835	KHA0610	KHC0610
NPDC360~400-32-□	36~40	NPMT293208				KHA0612	

G Wiertła składane / Wiertła z nawiertakiem

WPDC-5D/6.5D/8D (Standardowe)

Nowość

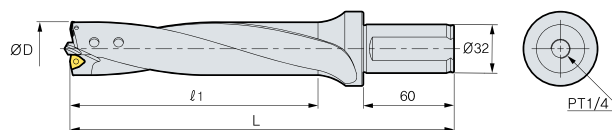

(mm)

Oznaczenie	ØD	5D			6.5D			8D			Płytki	Nawiertak
		Stan	l ₁	L	Stan	l ₁	L	Stan	l ₁	L		
WPDC 250-32-□	25										WCIT030204-C21	CD0630
260-32-□	26										WCIT040204-C21	
270-32-□	27		150	240		185	275		220	310		
280-32-□	28											
290-32-□	29											
300-32-□	30											
310-32-□	31										WCIT050308-C21	CD0835
320-32-□	32											
330-32-□	33		175	265		218	308		260	350		
340-32-□	34											
350-32-□	35											
360-32-□	36											
370-32-□	37											
380-32-□	38		200	290		250	340		300	390		
390-32-□	39											
400-32-□	40											

* Na zamówienie możemy dostarczyć dokładną średnicę.

● : Pozycja standardowa ○ : Pozycja na zamówienie

Przykład: wykonywanie otworu 32.5mm * 6.5D □ WPDC325-32-6.5

WPDC-5D/6.5D/8D (Z pojedynczą płytką w kasecie)

Nowość

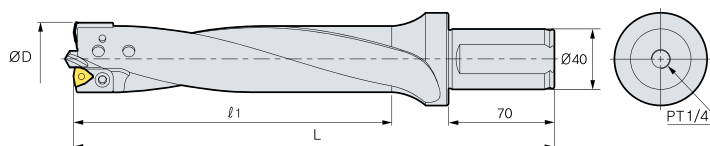

(mm)

Oznaczenie	ØD	5D			6.5D			8D			Płytki	Nawiertak	Wkładka	
		Stan	l ₁	L	Stan	l ₁	L	Stan	l ₁	L			Płytki	Kaseta
WPDC 410-40-□	41										WCIT06T308-C21	CDH1035	CWP4145C	CWP410P
420-40-□	42													CWP420P
430-40-□	43		225	330		283	388		340	445				CWP430P
440-40-□	44													CWP440P
450-40-□	45													CWP450P
460-40-□	46												CWP460P	
470-40-□	47												CWP470P	
480-40-□	48		250	355		315	420		380	485			CWP480P	
490-40-□	49												CWP490P	
500-40-□	50												CWP500P	
510-40-□	51										WCIT080408-C21	CDH1238	CWP5155C	CWP510P
520-40-□	52													CWP520P
530-40-□	53		275	380		348	453		420	525				CWP530P
540-40-□	54												CWP540P	
550-40-□	55												CWP550P	
560-40-□	56												CWP560P	
570-40-□	57												CWP570P	
580-40-□	58		300	405		380	485		460	565			CWP580P	
590-40-□	59												CWP590P	

* Na zamówienie możemy dostarczyć dokładną średnicę.

● : Pozycja standardowa ○ : Pozycja na zamówienie

Przykład: wykonywanie otworu 47.5mm * 5D -> WPDC475-40-5

Wiertła

Wiertła składane

Wiertła monolityczne

Wiertła do długich otworów

Rozwiertaki

WPDC-5D/6.5D/8D (Z dwoma płytkami w kasecie)

Nowość

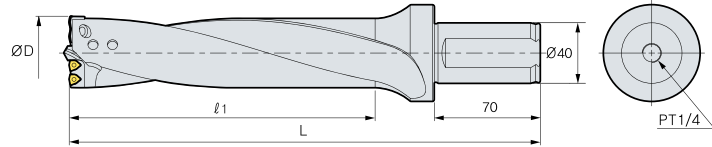

(mm)

Oznaczenie	ØD	5D			6.5D			8D			Płytki	Nawiertak	Wkładka		
		Stan	l ₁	L	Stan	l ₁	L	Stan	l ₁	L			Płytki	Kaseta	
WPDC	6065-40-□	60~65		325	430		423	528		520	625	WCIT050308-C21	CDH1238	CNP6065C	CNP6065P
	6570-40-□	65~70		350	455		455	560		560	665			CNP6570C	CNP6570P
	7075-40-□	70~75		375	480		488	593		600	705			CNP7075C	CNP7075P
	7580-40-□	75~80		400	505		520	625		640	745			WCIT06T308-C21	CDH1645

* Na zamówienie możemy dostarczyć dokładną średnicę.

● : Pozycja standardowa ○ : Pozycja na zamówienie

Przykład: wykonywanie otworu 70,5 mm * 6.5D □ WPDC705-40-6.5

NPDC-5D/6.5D/8D (Standardowy)

Nowość

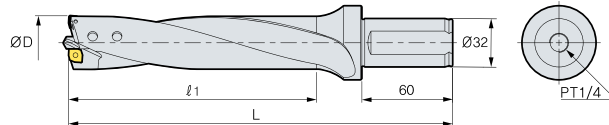

(mm)

Oznaczenie	ØD	5D			6.5D			8D			Płytki	Nawiertak	
		Stan	l ₁	L	Stan	l ₁	L	Stan	l ₁	L			
NPDC	260-32-5	26									NPMT222408	CD0630	
	270-32-5	27											
	280-32-5	28	●	150	240		185	275		220			310
	290-32-5	29	●										
	300-32-5	30	●										
	310-32-5	31										NPMT252808	CD0835
	320-32-5	32	●										
	330-32-5	33	●	175	265		218	308		260	350		
	340-32-5	34	●										
	350-32-5	35	●										
	360-32-5	36											
	370-32-5	37											
	380-32-5	38	●	200	290		250	340		300	390		
	390-32-5	39	●										
	400-32-5	40	●										

* Na zamówienie możemy dostarczyć dokładną średnicę.

● : Pozycja standardowa ○ : Pozycja na zamówienie

Przykład: wykonywanie otworu 32,5 mm * 6.5D □ WPDC325-32-6.5
Możemy dostarczyć na specjalne zamówienie.

Wiertła

Wiertła składane

Wiertła monolityczne

Wiertła do długich otworów

Rozwiertaki